



# Teile und Zubehör. Einbauanleitung.

## Nachrüstung Settop-Box BMW 5er Reihe (E39)

**Einbauanleitung nur gültig für Fahrzeuge mit SA 601 (TV-Funktion).**

**Nachrüstsatz-Nr.:** 65 50 0 305 565

### Einbauzeit

Die Einbauzeit beträgt ca. 2,0 Stunden, die je nach Zustand und Ausstattung des Fahrzeuges abweichen kann.

### Wichtige Hinweise

Diese Einbauanleitung ist in erster Linie zum Gebrauch in der BMW Handelsorganisation sowie durch autorisierte BMW Service Betriebe bestimmt;

Zielgruppe dieser Einbauanleitung ist in jedem Falle an BMW Fahrzeugen ausgebildetes Fachpersonal mit entsprechenden Fachkenntnissen.

Alle Arbeiten sind mit Hilfe von aktuellen BMW Reparaturanleitungen, Stromlaufplänen, Wartungshandbüchern und Arbeitsanleitungen in rationeller Reihenfolge mit den vorgeschriebenen Werkzeugen (Sonderwerkzeugen) und unter Berücksichtigung der geltenden Sicherheitsvorschriften durchzuführen.

Bei der Verlegung von Kabeln/Leitungen ist darauf zu achten, dass sie nicht geknickt oder beschädigt werden. Die dabei entstehenden Kosten werden von der BMW AG nicht vergütet.

Zusätzlich verlegte Kabel/Leitungen müssen mit Kabelbändern befestigt werden.

**Nach dem Anschluss der Settop-Box müssen in jedem Fall die Einstellung gemäß Kapitel 6 durchgeführt werden.**

Nach dem Einbau der Settop-Box ist keine Codierung erforderlich.

Piktogramme:



Kennzeichnet Hinweise, die Sie auf Besonderheiten aufmerksam machen.

◀ Kennzeichnet das Ende des Hinweis- bzw. Achtungstextes.

Den Ausdruck dieser Einbauanleitungen nicht archivieren, da über Aftersales Portal tägliches Update!

Technische Änderungen vorbehalten.

### Bestellhinweise

Batterien sind nicht Bestandteil des Nachrüstsatzes und müssen gesondert bestellt werden (Teilenummer und Ausweisung siehe ETK).

Bei Fahrzeugen ohne SA 235 (Anhängerkupplung) muss der Halter Anhängermodul separat bestellt werden (Teilenummer 61 13 8 367 240, Ausweisung siehe ETK).

### Erforderliches Sonder- und Spezialwerkzeug

Einnietmutternzange

## Inhaltsverzeichnis

Kapitel	Seite
1. Teileübersicht .....	3
2. Vorarbeiten .....	4
3. Anschlussübersicht .....	5
4. Einbau- und Verlegeschema .....	6
5. Settop-Box einbauen und anschließen .....	7
6. Einstellungen durchführen .....	10
7. Abschließende Arbeiten und Codierung .....	11
8. Stromlaufplan .....	12

## 1. Teileübersicht

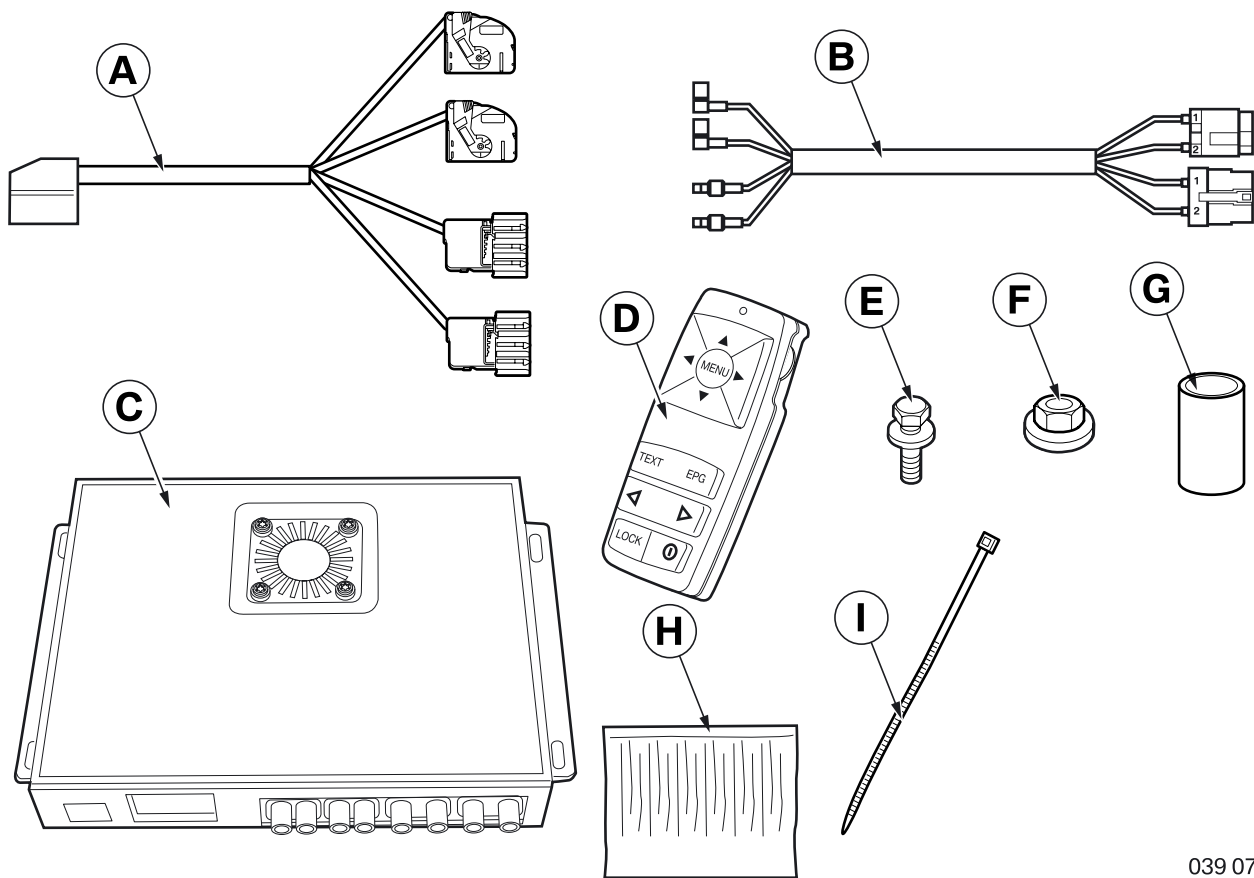

039 0703 Z

### Legende

- A Anschlusskabel
- B Antennenleitung
- C Settop-Box
- D Fernbedienung (Batterien Typ LR03/AAA nicht im Lieferumfang enthalten)
- E Sechskantschraube mit Scheibe M6 x 25 mm (2 Stück)
- F Sechskantmutter mit Scheibe M6 (2 Stück)
- G Distanzstück (2 Stück)
- H Schutzstreifen (4 Stück)
- I Kabelband (10 Stück)

 Restliche Teile des Nachrüstsets werden nicht benötigt. ◀

## 2. Vorarbeiten

	<b>TIS-Nr.</b>
Kurztest durchführen	---
Minuspol der Batterie abklemmen	12 00...
<b>Folgende Komponenten sind vorab zu demontieren</b>	
	---
Gepäckraum-Radhausverkleidung links	51 47 151
Reserverad	---
Abdeckung vor Reserverad	---

### 3. Anschlussübersicht

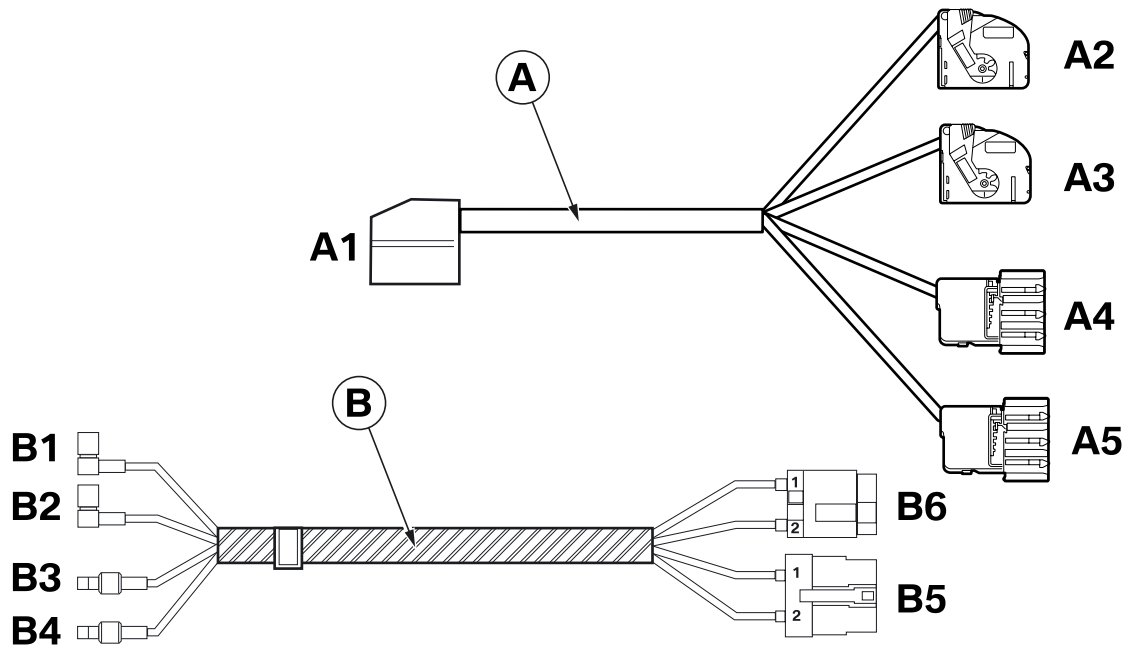

053 0610 Z

Position	Bezeichnung	Signal	Kabelfarbe/ Querschnitt	Anschlussort im Fahrzeug	Kurzbez./ Steckplatz
A	Anschlusskabel	---	---	---	---
A1	20-poliges Buchsengehäuse RT	---	---	An Settop-Box <b>C</b>	---
A2	18-poliges Buchsengehäuse WS	---	---	An Videomodul <b>A197</b>	X18806
A3	18-poliges Buchsengehäuse BL	---	---	An Videomodul <b>A197</b>	X18804
A4	18-poliges Stiftgehäuse WS	---	---	In Buchsengehäuse Fahrzeugkabelbaum	X18806
A5	18-poliges Stiftgehäuse BL	---	---	In Buchsengehäuse Fahrzeugkabelbaum	X18804
B	Antennenleitung	---	---	---	---
B1	Antennenstecker gewinkelt	---	---	An Videomodul <b>A197</b>	---
B2	Antennenstecker gewinkelt	---	---	An Videomodul <b>A197</b>	---
B3	Antennenstecker	---	---	An TV-Antennenleitung	---
B4	Antennenstecker	---	---	An TV-Antennenleitung	---
B5	2-poliger Fakra-Antennenstecker BR	---	---	An Settop-Box <b>C</b>	---
B6	2-poliger Fakra-Antennenstecker GN	---	---	An Settop-Box <b>C</b>	---

## 4. Einbau- und Verlegeschema

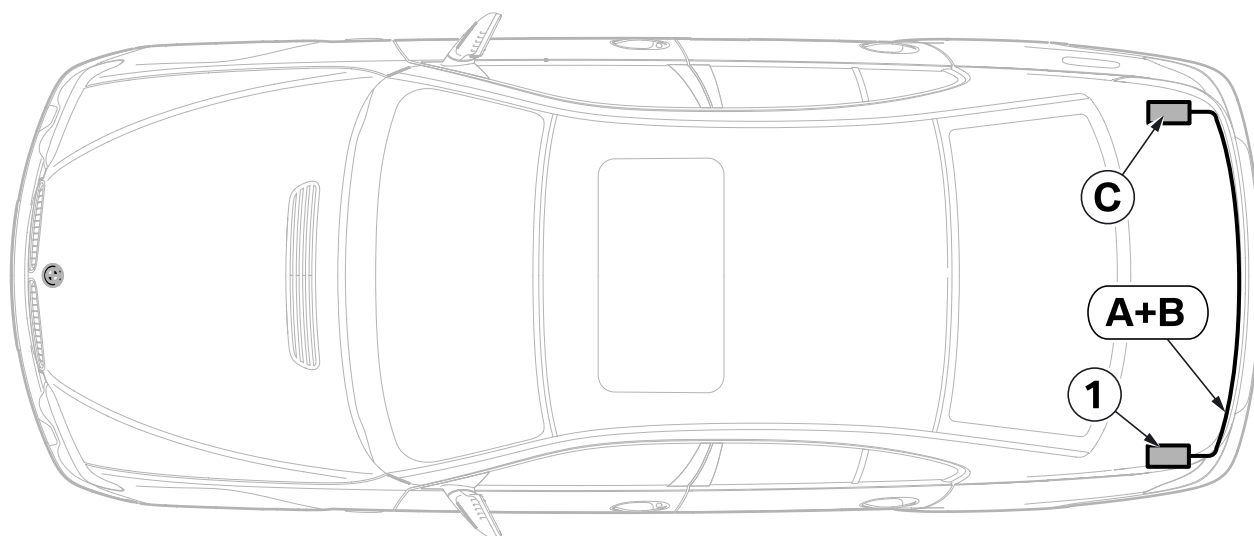

039 0694 Z

### Legende

- A Anschlusskabel
- B Antennenleitung
- C Settop-Box

1 Videomodul **A197**

## 5. Settop-Box einbauen und anschließen

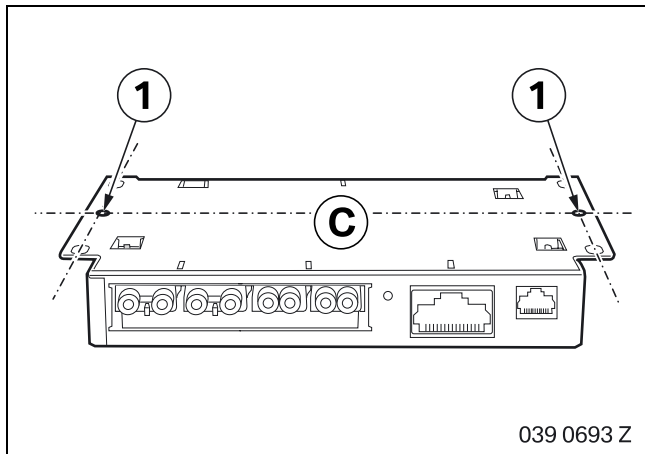

Bohrungen (1) mittig an der Settopbox **C** markieren und mit Spiralbohrer  $\varnothing$  6,5 mm durchbohren.

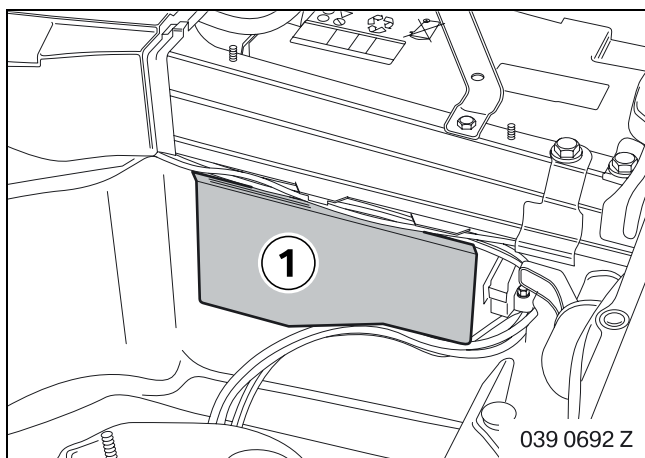

Halter Anhängermodul (1) ausbauen.

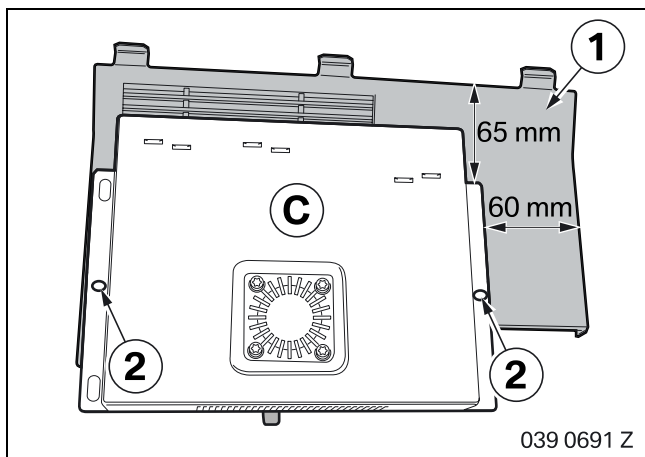

Settop-Box **C** gemäß Maßangaben auf Halter Anhängermodul (1) aufsetzen.

Bohrungen (2) an Halter Anhängermodul (1) markieren und mit Spiralbohrer  $\varnothing$  6,5 mm durchbohren.

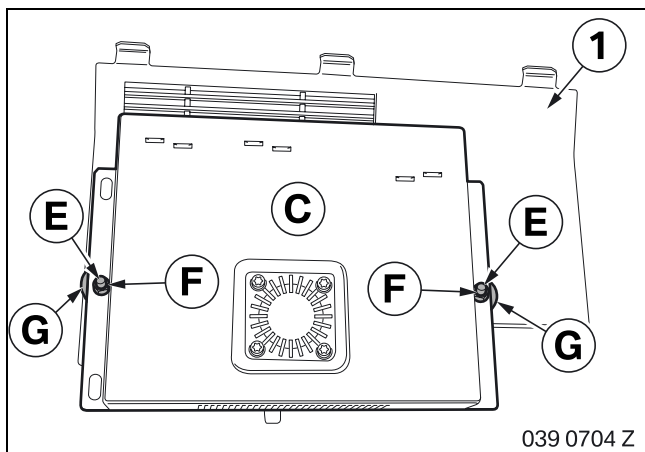

Settop-Box **C** mit Sechskantschrauben **E**, Distanzstücke **G** und Sechskantmuttern **F** am Halter Anhängermodul (1) anschrauben.

## 5. Settop-Box einbauen und anschließen

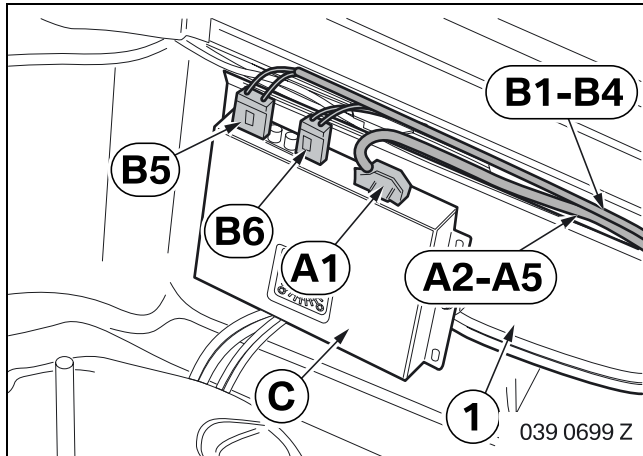

Halter Anhängermodul (1) einbauen.

Abzweig **A1**, **B5** und **B6** an Settop-Box **C** anstecken.

Abzweig **A2-A5** und **B1-B4** entlang des Fahrzeugkabelbaums zum Videomodul verlegen.



## 5. Settop-Box einbauen und anschließen

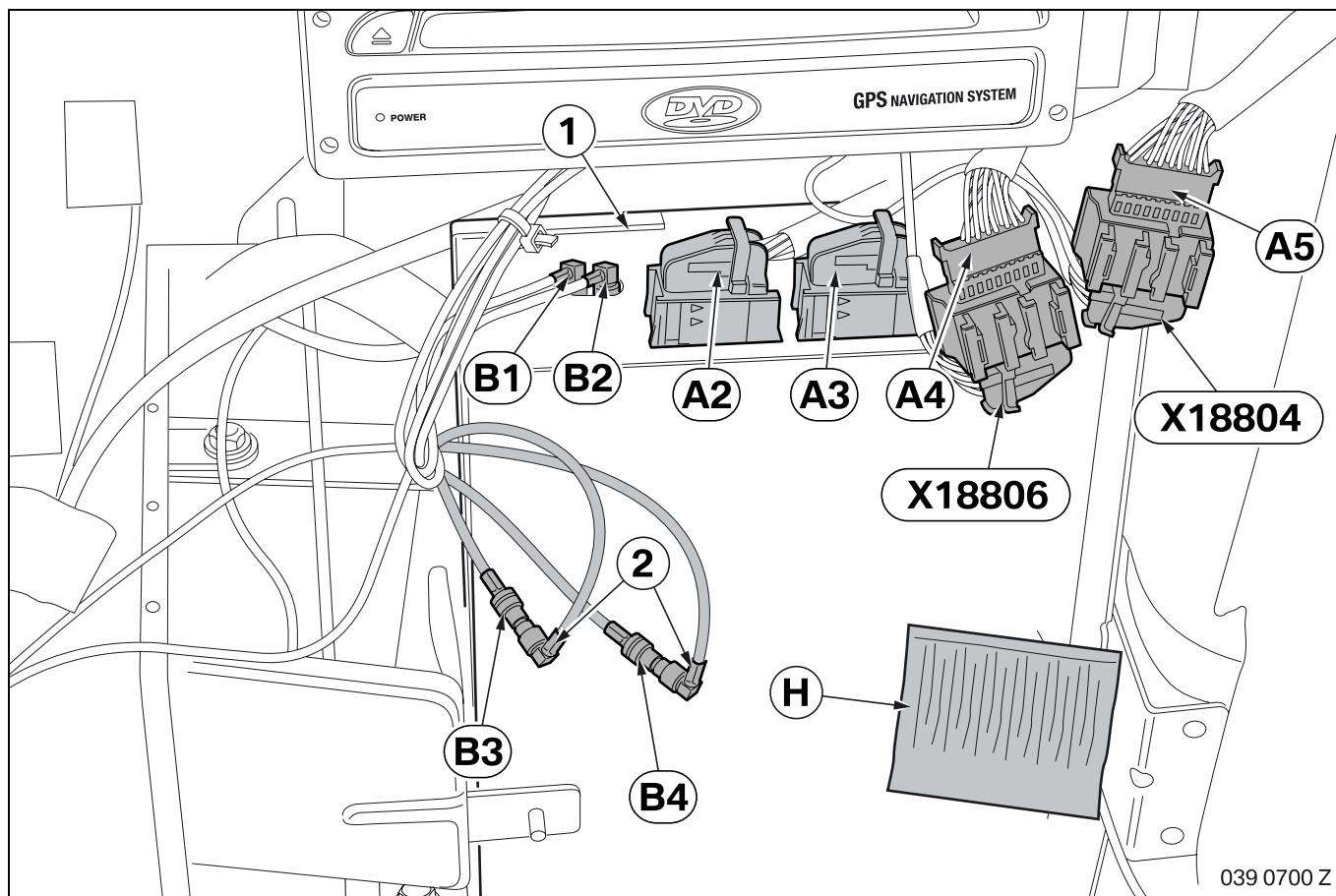

18-poligen Stecker BL **X18804** und 18-poligen Stecker WS **X18806** vom Videomodul (1) abstecken und mit Abzweig **A4** und **A5** zusammenstecken.

Abzweig **A2** und **A3** am Videomodul (1) anstecken.

TV-Antennenleitungen (2) vom Videomodul (1) abstecken und mit Abzweig **B3** und **B4** zusammenstecken.

Abzweig **B1** und **B2** am Videomodul (1) anstecken.

Steckverbindungen mit Schutzstreifen **H** ummanteln.

## 6. Einstellungen durchführen

Die Settop-Box ist nicht codierrelevant.

- Fahrzeugbatterie anklemmen
- Batterien (Typ LR03/AAA) in Fernbedienung einsetzen (Batterien nicht im Lieferumfang enthalten)
- TV-Funktion am Bordmonitor einschalten und Programm AV anwählen

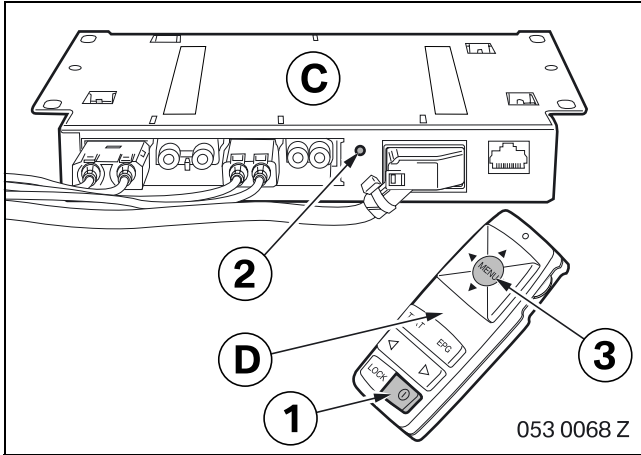

Fernbedienung **D** anlernen:

- Tastensperre mit Taste (1) ausschalten
- Reset-Knopf (2) an der Settop-Box **C** kurz drücken
- Menü-Taste (3) an der Fernbedienung **D** drücken

On-Screen-Display wird angezeigt.

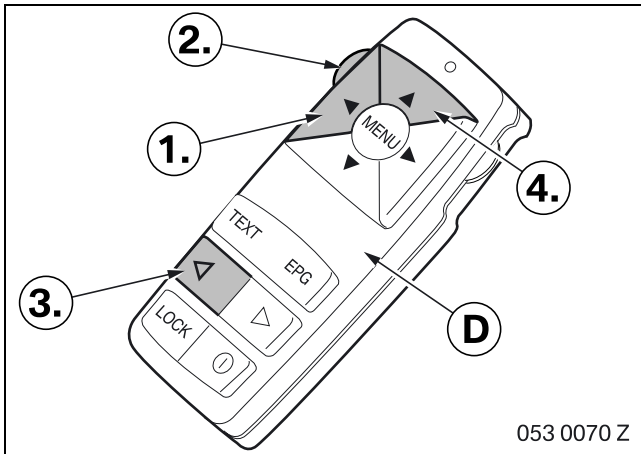

Zum Einstellen des BMW Settings folgende Tasten an der Fernbedienung **D** nacheinander drücken:

1. Taste L
2. Taste ESC
3. Taste ZAP L
4. Taste UP

 Vorgang muss innerhalb von 4 Sekunden beendet sein.

Am Bordmonitor muss für einige Sekunden „Configuration Set 2“ erscheinen (keine Taste drücken).

Gegebenenfalls Vorgang wiederholen. ◀

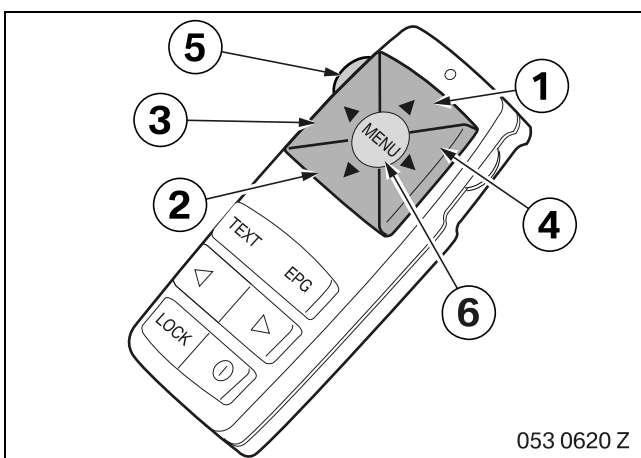

RF-Modulator auf „Off“ stellen:

- „RF-Modulator“ mit Taste UP (1) bzw. DOWN (2) anwählen und mit Menü-Taste (6) bestätigen.
- „RF-Modulator“ mit Taste L (3) bzw. R (4) auf „Off“ stellen und mit Menü-Taste (6) bestätigen
- „Set Teletext Position“ mit Taste UP (1) bzw. DOWN (2) anwählen und mit Menü-Taste (6) bestätigen.
- „Y pos (-50..20) =“ mit Taste L (3) bzw. R (4) auf „14“ einstellen und mit Menü-Taste (6) bestätigen
- ESC-Taste (5) drücken um die Einstellungen zu speichern und um das Configurations-Menü zu verlassen

## **7. Abschließende Arbeiten und Codierung**

Die Settop-Box ist nicht codierrelevant.

- Funktionsprüfung durchführen
- Fahrzeug sinngemäß zusammenbauen

# 8. Stromlaufplan

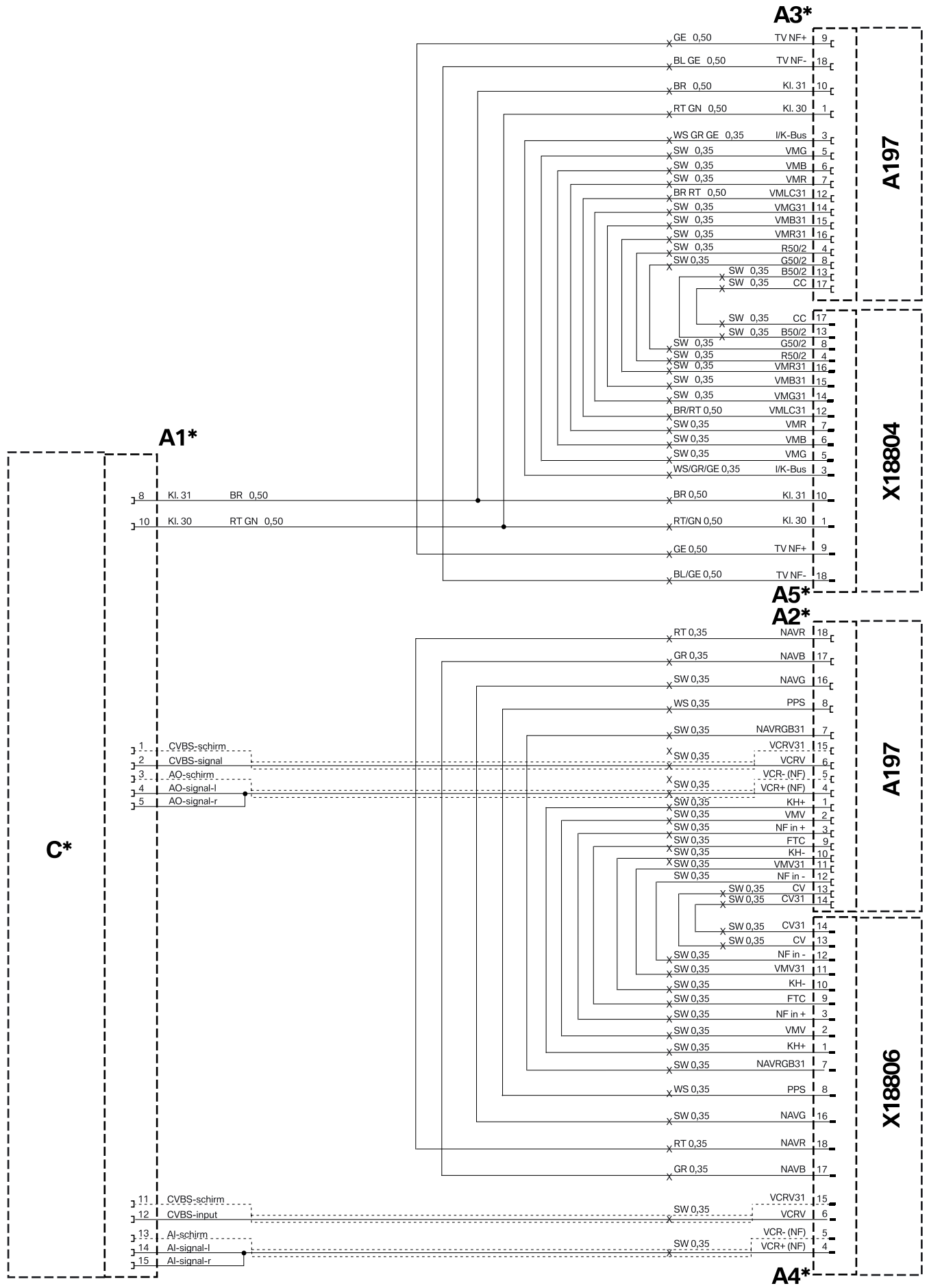

053 0527 Z

## 8. Stromlaufplan

### Legende

- A1\*** 20-poliges Buchsengehäuse RT an Settop-Box **C\***
- A2\*** 18-poliges Buchsengehäuse WS am Videomodul **A197**
- A3\*** 18-poliges Buchsengehäuse BL am Videomodul **A197**
- A4\*** 18-poliges Stiftgehäuse WS zum Fahrzeugkabelbaum
- A5\*** 18-poliges Stiftgehäuse BL zum Fahrzeugkabelbaum

**A197** Videomodul

**C\*** Settop-Box

**X18804** 18-poliges Buchsengehäuse BL

**X18806** 18-poliges Buchsengehäuse WS

Alle mit \* gekennzeichneten Bezeichnungen gelten nur für diese Einbauanleitung bzw. diesen Stromlaufplan

### Kabelfarben

- BL Blau
- BR Braun
- GE Gelb
- GN Grün
- GR Grau
- RT Rot
- SW Schwarz
- WS Weiß